

FONCTION PUBLIQUE TERRITORIALE
CENTRE DE GESTION DE : La MARNE

Intitulé du concours
ou de l'examen :

adjoint technique principale
de 2^{ème} classe

CONCOURS (1)

Interne (1)

Externe (1)

EXAMEN (1)

Troisième voie (1)

(1) Cocher la case correspondante

ouvert le 16 janvier 2020

à Bezannes

Epreuve de réponses de 3 à 5 questions

Spécialité et/ou option : MECANIQUE/ELECTROMECHANIQUE

Numéro d'anonymat

Cadre réservé à
l'administration



Humecter, rabattre et coller la partie gommée
OBLIGATOIRE POUR GARANTIR VOTRE ANONYMAT

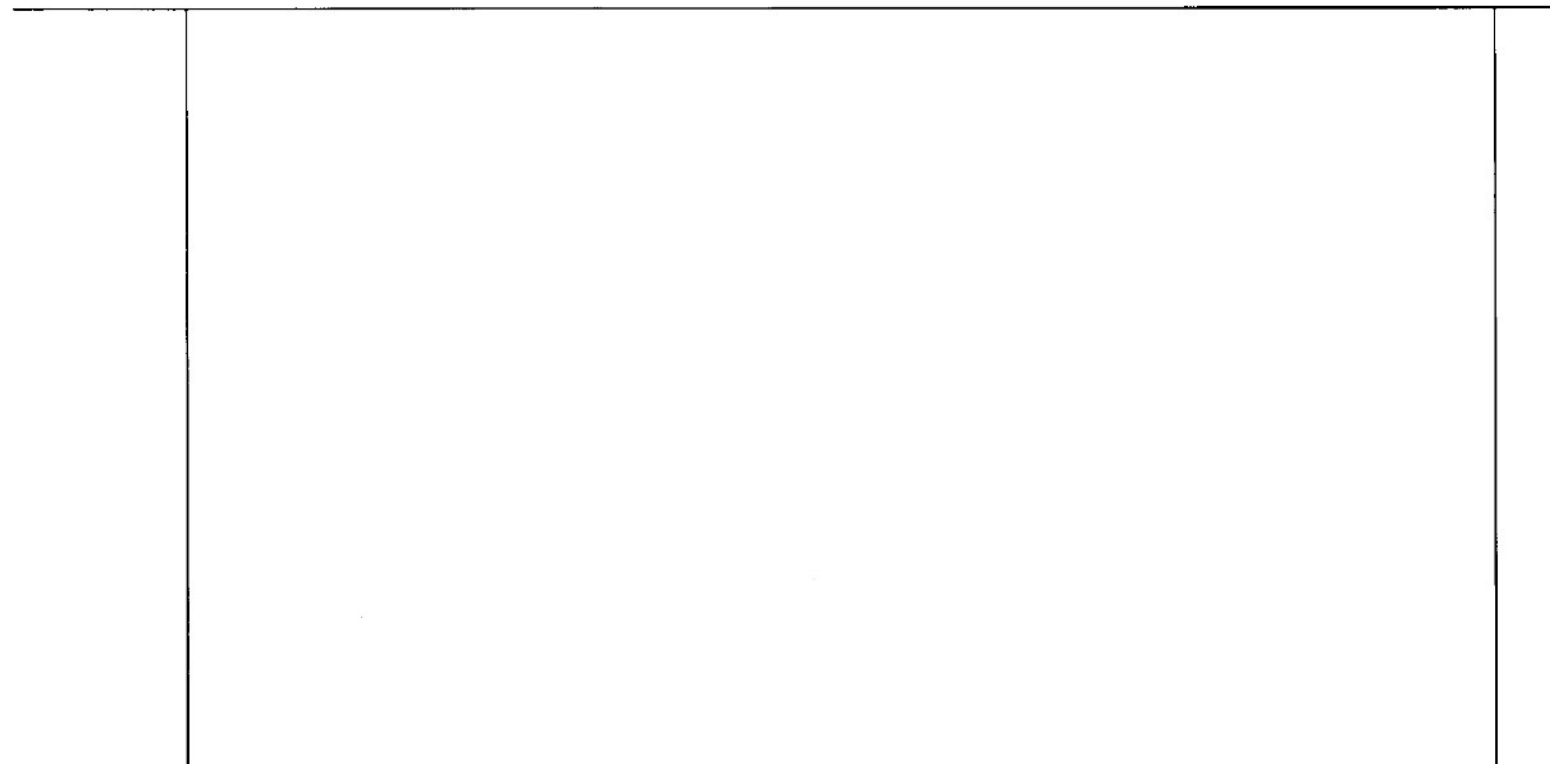
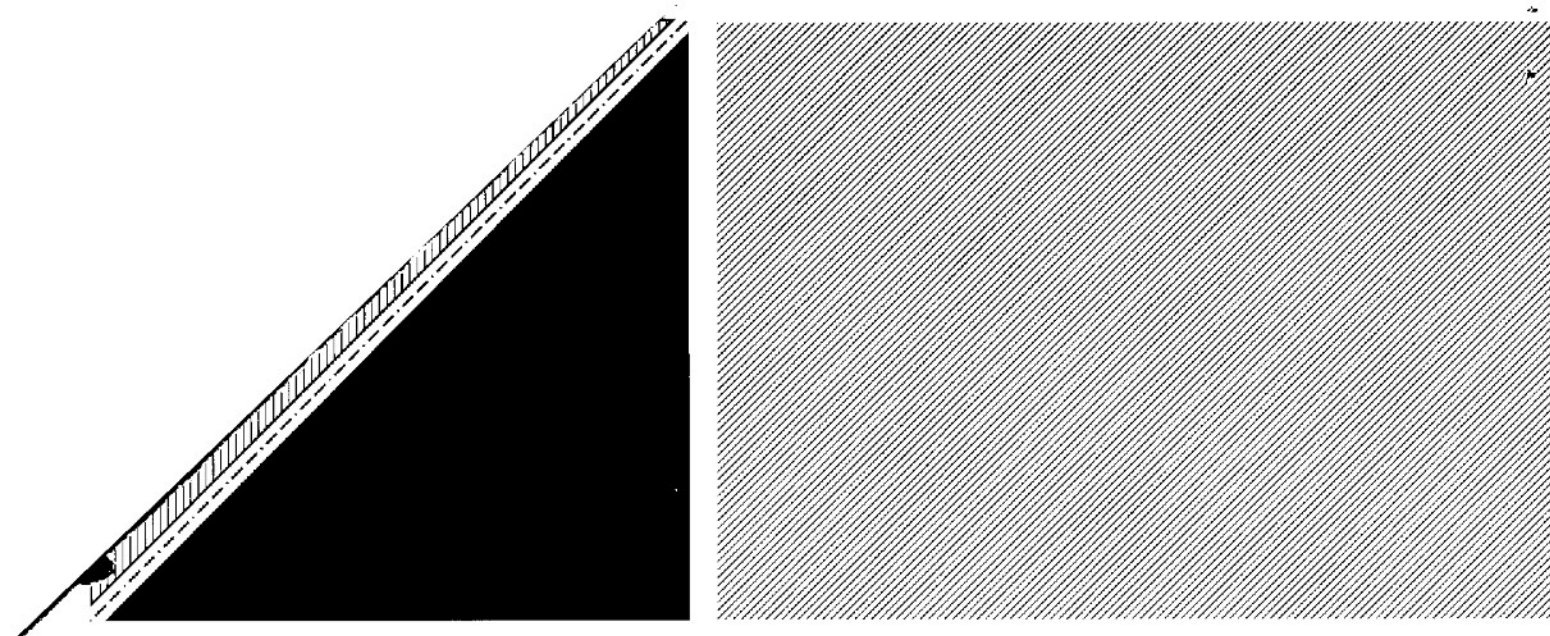

CENTRES DE GESTION



EXAMEN PROFESSIONNEL D'ACCÈS AU GRADE D'ADJOINT TECHNIQUE TERRITORIAL PRINCIPAL DE 2^{ÈME} CLASSE

SESSION 2020

ÉPREUVE DE 3 À 5 QUESTIONS

ÉPREUVE D'ADMISSIBILITÉ :

Une épreuve écrite à caractère professionnel, portant sur la spécialité choisie par le candidat lors de son inscription. Cette épreuve consiste, à partir de documents succincts remis au candidat, en trois à cinq questions appelant des réponses brèves ou sous forme de tableaux et destinées à vérifier les connaissances et aptitudes techniques du candidat.

Durée : 1 heure 30

Coefficient : 2

SPÉCIALITÉ : MÉCANIQUE, ÉLECTROMÉCANIQUE

À LIRE ATTENTIVEMENT AVANT DE TRAITER LE SUJET :

- Vous rédigerez vos réponses exclusivement sur le présent sujet qui sera agrafé à l'intérieur de la copie concours anonyme. Si toutefois vous manquez de place, complétez votre réponse sur la copie mise à votre disposition en reportant le numéro de la question correspondante.
- Vous ne devez pas dégrafer le sujet.
- Un seul sujet est donné au candidat. Aucun autre exemplaire du sujet ne pourra lui être fourni.
- Seule l'encre noire ou l'encre bleu foncé est autorisée (bille, plume ou feutre). L'utilisation de plus d'une couleur, d'une couleur non autorisée, d'un surligneur sera considérée comme un signe distinctif.
- L'utilisation d'une calculatrice autonome et non programmable est autorisée. Toutefois, en cas de défaillance de cette dernière, le candidat peut la remplacer par une autre. Sont interdits les échanges de machines entre les candidats, la consultation des notices fournies par les constructeurs ainsi que les échanges d'informations par l'intermédiaire des fonctions de transmission des calculatrices.
- Vous ne devez faire apparaître aucun signe distinctif dans votre copie, ni votre nom ou un nom fictif, ni

SUJET

Question 1 (9 points)

Votre commune a décidé de transformer un ancien logement de gardien en bureau d'une association sportive pour ses employés salariés.

Seule une rénovation des installations électriques et des travaux de mise en peinture sont prévus dans le logement communal.

À l'aide notamment du document 4, répondre aux questions suivantes :

1/a Quelles sont les règles qui s'appliquent dans le cadre de la rénovation du bâtiment ? Répondre sans justification en rayant les éléments faux. (1 point)

- La norme C 15-100 : oui - ~~non~~
- Le code du travail : oui - ~~non~~
- Les dispositions concernant un Etablissement Recevant du Public : oui - ~~non~~
- La norme C 13-100 : ~~oui~~ - non

1/b Estimer la surface de la salle à manger.

Détailler votre calcul en considérant que la largeur d'une porte est de 70 cm. (1 point)

70 cm sur le plan est égale à 14 mm

pour 1 mm : $\frac{70}{14} = 5 \text{ cm}$

longueur SAM = 51 mm $\rightarrow 51 \times 72 = 3672$

1 cm = 10 mm $\rightarrow 3672 \times 10 = 36720 \text{ cm}^2$

1/c Déterminer le nombre d'équipements électriques à commander à la lecture du plan.
(5 points)

Equipements	Nombre à commander
Luminaire plafonnier	10
Luminaire hublot avec détecteur de présence (deux types)	1
Luminaire projecteur	1
Interrupteur simpleur	9
Bouton poussoir	4
Bouton sonnette	1
Sonnette	2
Poste bureautique 4PC2P+T, 2 RJ45	10
Ensemble 4PC2P+T	1
Prise 32A	1
Prise 10/16A +T	11
Baie informatique	1
Diffuseur sonore	2
Diffuseur lumineux	2
Bloc secours évacuation	4
Déclencheur manuel	3

1/d Luminaire plafonnier LED

Calculer le coût de l'éclairage électrique si tous les luminaires plafonniers du bâtiment sont allumés pendant 8 heures. La puissance électrique d'un plafonnier est de 40 Watt. Le coût de l'énergie électrique est de 0.144 €TTC/kWh. Détailler votre calcul. (1 point)

$$10 \text{ luminaires de } 40W \rightarrow 10 \times 40 = 400W = 0,4 \text{ kW}$$

$$(0,4 \times 0,144) \times 8 = 0,4608$$

1/e Caractéristiques du luminaire plafonnier LED

La documentation technique du luminaire plafonnier indique comme caractéristiques IP20 et IK02. Définir la signification des termes IP et IK. (1 point)

La signification du termes IP est

l'indice de protection

La signification du terme IK est

l'indice de la classe de protection

Question 2 (3 points)

Vous devez commander des pièces détachées d'un clapet coupe-feu de type VRFI qui est alimenté sous une tension continue de 48V. A l'aide du plan éclaté de l'équipement et des éléments fournis, indiquer les codes des pièces détachées à commander. Le clapet obture la gaine d'air dès que la température de l'air excède 70°C. Le déclencheur électromagnétique fonctionne par rupture de courant (VM).

À l'aide notamment des documents 1 et 2, répondre aux questions suivantes :

2/a Indiquer les références des pièces détachées à commander. (1,5 point)

Pièces détachées	Référence
Kit ventouse	71041759

2/b Le fusible. (1,5 point)

Répondre sans justification en rayant les éléments faux :

Le fusible dépend-il de l'alimentation électrique du clapet coupe-feu ? : ~~oui~~ – non

Quelles sont les précautions d'installation à observer pour la mise en œuvre des fusibles ?

Pour la mise en œuvre des fusibles, il faut vérifier qu'il soit à bords arrondis sinon procéder au remplacement de la canne thermique. Il faut ensuite le positionner sur la canne thermique et vérifier que l'axe de Fusible dépasse de 3 à 4 mm.

Question 3 (4 points)

Soit un moteur tripolaire (M) commandé par un contacteur (KM1), et protégé par un relais thermique (F1) et un sectionneur porte-fusible (Q1). Il est commandé par deux boutons poussoirs (S0 pour l'arrêt et S1 pour la marche). Le circuit de commande est protégé par un disjoncteur (Q2).

Représenter sur la page suivante les circuits de commande (2 points) et de puissance (2 points).

Le transformateur du circuit n'est pas à représenter.

Le circuit de puissance :

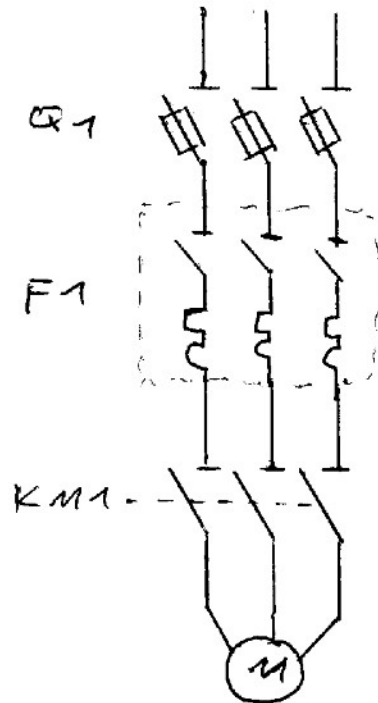

Le circuit de commande :

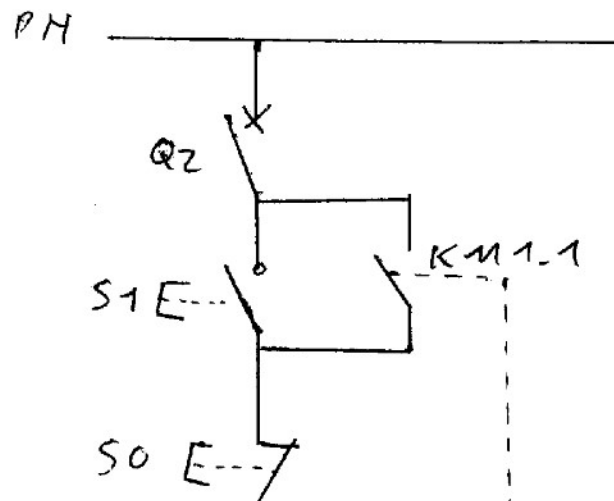

Question 4 (4 points)

À l'aide notamment du document 3, répondre aux questions suivantes :

Une pompe de relevage des eaux usées contenant des matières solides et fécales est hors d'état de fonctionnement ; il s'agit de remplacer cette pompe par un équipement de la gamme des produits ROCSAN EVO et en effectuant le moins de travaux possibles en électricité et en plomberie. La tuyauterie existante de refoulement est de diamètre 65 mm. Le point de fonctionnement de la précédente pompe se définit par une hauteur manométrique d'environ 10 mètres et un débit de 8,33 litres/seconde ; le démarrage est direct en triphasé et le moteur tourne à 2 900 tr/min.

4/a Entourer sur le document les références choisies et les points de fonctionnement sur les courbes. (1 point)

4/b Proposer une pompe qui conviendrait au besoin pour un échange standard et indiquer la référence de l'article au catalogue ? (3 points)

La pompe qui conviendrait pour un échange
standard étant donné le diamètre de refoulement
la hauteur et l'alimentation électrique est
le modèle ROCSAN EVO V06 dont la référence
est : 6067614

Pièces détachées clapets

Virole oblongue pour ISONE rectangulaire

DOMAINE D'APPLICATION

- Permet de raccorder un réseau oblong à un clapet coupe-feu Isonne rectangulaire.

DESCRIPTION

- Virole en acier galvanisé s'adaptant sur un clapet coupe-feu Isonne rectangulaire.
- Pour raccorder un clapet des 2 côtés prévoir 2 viroles.
X x Y = dimension d'Isonne rectangulaire.
L x H = dimension du conduit oblong.

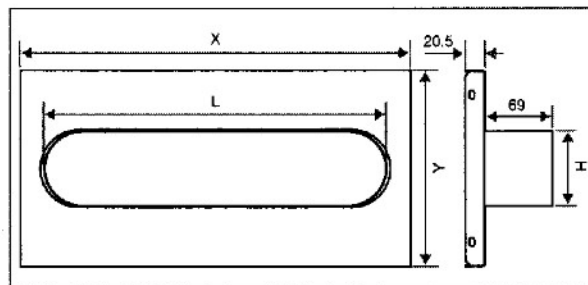

GAMME

X x Y (mm)	L x H (mm)	Code
400 x 200	360 x 80	11043350
400 x 200	350 x 150	11043351
500 x 200	450 x 100	11043352
350 x 200	325 x 130	11043353
450 x 200	425 x 130	11043354
550 x 200	490 x 130	11043355
450 x 200	410 x 165	11043356
500 x 200	475 x 156	11043357
600 x 200	545 x 165	11043358
750 x 250	700 x 165	11043359
550 x 250	515 x 215	11043360
700 x 250	675 x 215	11043361
950 x 350	880 x 215	11043362
700 x 300	645 x 265	11043363

X x Y (mm)	L x H (mm)	Code
900 x 300	850 x 265	11043364
1000 x 350	975 x 265	11043365
850 x 350	820 x 320	11043366
1000 x 350	950 x 320	11043367
800 x 450	765 x 415	11043368
950 x 450	895 x 415	11043369
650 x 350	620 x 320	11043370

Mécanisme VRFI

DÉCLENCHEUR THERMIQUE

Désignation	Code
Kit FTE 70° VRFI	11041750
Sachet 10 fusibles 70° pour ISONE VRFI après 01.09.2000	11043401
Sachet 10 fusibles 100° pour VRFI après 01.09.2000	11043414

IDENTIFICATION DE LA CANNE THERMIQUE DU VRFI

- Avant 01.09.2000 : canne thermique axe zingué bichromaté avec fusible à bords droits (Indisponible).
- Après 01.09.2000 : canne thermique axe zingué blanc avec fusible à bords arrondis.

DÉCLENCHEUR ÉLECTROMAGNÉTIQUE

Désignation	Code
Kit ventouse VDS 24 VDC	11041754
Kit ventouse VDS 48 VDC	11041755
Kit ventouse VDS 230 VDA	11041756
Kit ventouse VM 24 VDC	11041758
Kit ventouse VM 48 VDC	11041759
Kit ventouse VDS 230 VDA	11041760

CONTACTS DE SIGNALISATION

de éclatée du mécanisme VRF1

- 1 Fond de boîtier mécanisme
- 2 Capots de protection
- 3 Commande manuelle à poste
- 4 Levier de manoeuvre
- 5 Blocage anti-retour
- 5a Moteur de réarmement
- 6 Support fusible thermique
- 7 Mécanisme complet de ventouse (VM ou VDS)
- 8 Contact de signalisation
- 9 Bornier de câblage (12 ou 16 plots)
- 10 Fusible thermique
- 11 Vis 1/4 de tour
- 12 Rondelle de blocage du levier
- 13 Ressort principal
- 14 Cache contact de signalisation

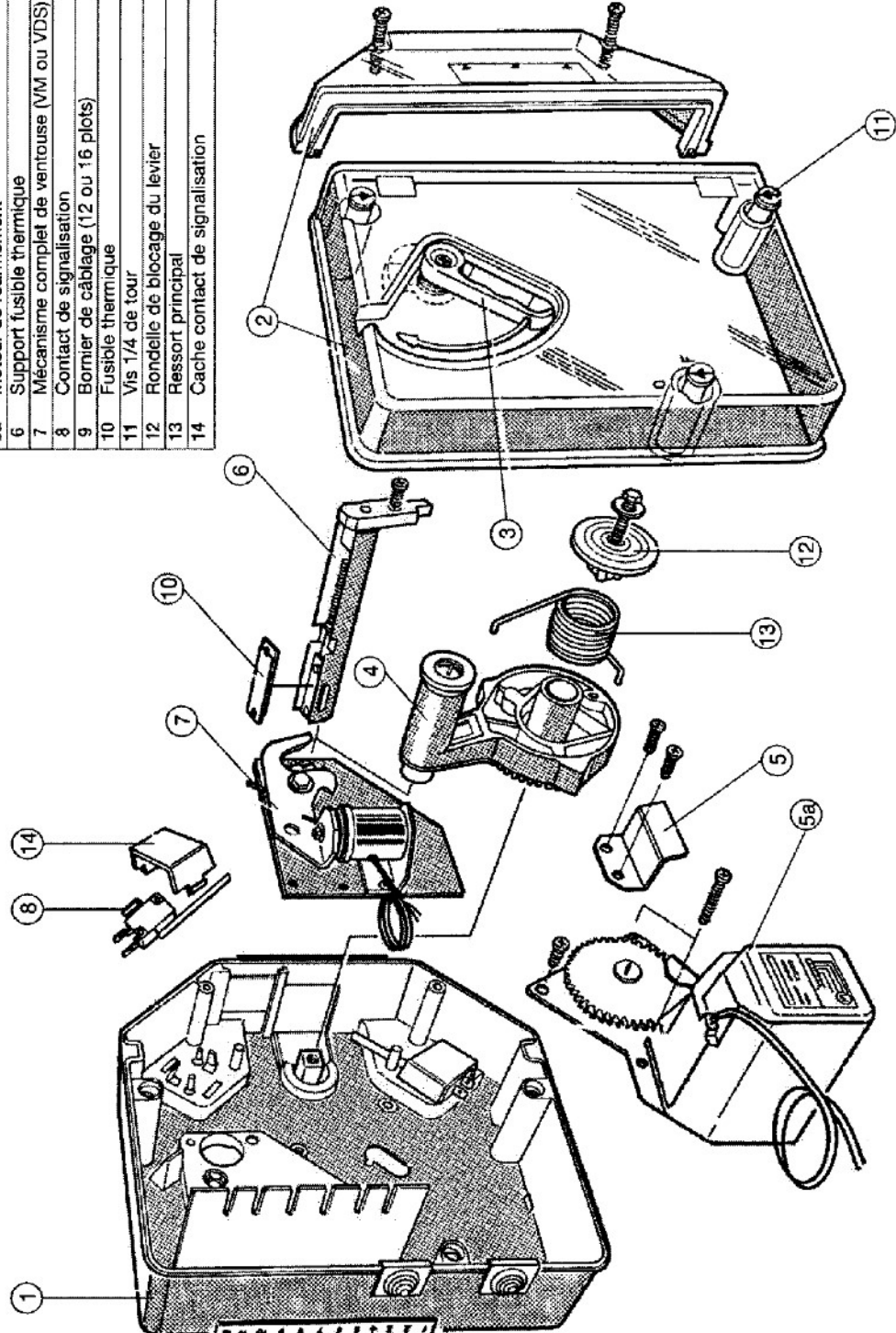

Mécanisme de clapet coupe-feu VRFI

VRFI : l'évolutivité depuis 1987 !

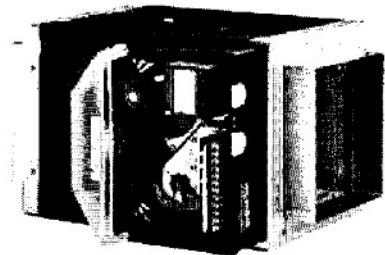

DESCRIPTION

Le mécanisme VRFI est totalement évolutif, tous les équipements peuvent être montés dans son boîtier mécanisme d'origine, soit directement à la livraison, soit ultérieurement sur site grâce à des kits adaptés. La mise en œuvre est réalisée par vis (fournies).

LES ÉQUIPEMENTS DE DÉCLENCHEMENT

- **CM** : commande manuelle montée sur tous les clapets. Levier rotatif rouge intégré au capot mobile pour un déclenchement manuel sans démontage du capot.
- **FTE** : déclencheur thermique réagissant à la température (70 °C), ne nécessitant pas d'énergie pour son déclenchement. L'élément fusible est placé sur un support démontable. Le fusible peut être changé seul.
- **VDS ou VM** : déclencheur électromagnétique fonctionnant soit par émission de courant (VDS), soit par rupture de courant (VM).
 - Tension de 24 ou 48 VCC.
 - Puissance consommée : VDS < 3,5 W, VM < 2 W.

LES ÉQUIPEMENTS DE SIGNALISATION

- **FCU** : contact fin de course unipolaire destiné à renvoyer l'information de position du clapet (clapet fermé), par exemple au centralisateur de mise en sécurité incendie.
- **DCU** : contact de début de course unipolaire destiné à renvoyer l'information de position du clapet (clapet ouvert).
- **FCB** : fin de course bipolaire.
- **DCB** : début de course bipolaire.

KITS DE MECANISME VRFI

Designation	Code
Kit canne thermique FTE 70°	11041750
Sac 10 cannes thermique FTE 70°	11041753
Sac 10 fusibles 70° VRFI 09/00*	11043401
Kit Ventouse VDS 24 VCC 3.5 W (I)	11041754
Kit Ventouse VDS 48 VCC 3.5 W (I)	11041755
Kit Ventouse VM 24 VCC 3.5 W (I)	11041758

Avantages

- Evolutif à tout moment depuis 1987 !
- Maintenance aisée.
- Fiabilité prouvée.

Compartmentage

MÉCANISME VRFI

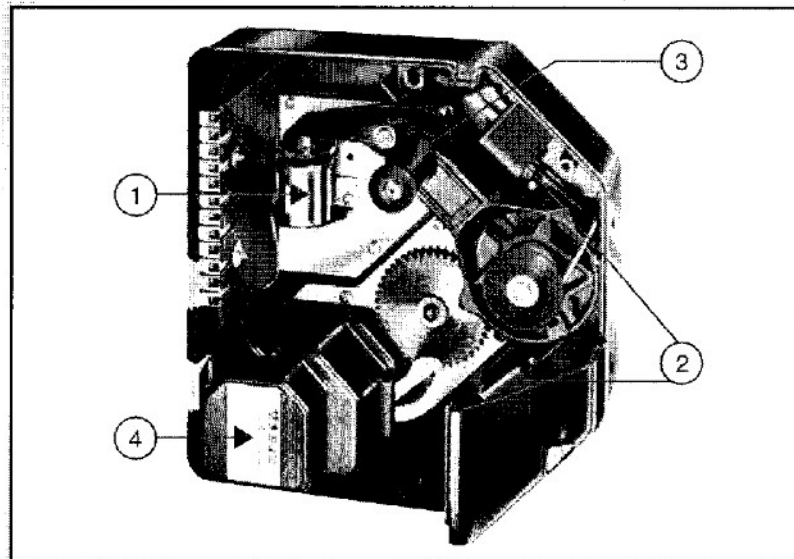

- 1 : Déclencheur électromagnétique.
- 2 : Contacts de signalisation.
- 3 : Levier de réarmement.
- 4 : Moteur de réarmement B20S.

LES ÉQUIPEMENTS DE RÉARMEMENT

- **LE RÉARMEMENT MANUEL** est possible sur tous les clapets VRFI, il suffit d'actionner le levier de manœuvre (après avoir démonté le capot).
- **LE MOTEUR DE RÉARMEMENT** permet de remettre le clapet en position d'attente, après un déclenchement électrique, sans intervention sur celui-ci souvent difficile d'accès (simulation, tests de contrôle périodiques...).

Ce moteur s'intègre dans le boîtier d'origine (3 vis).

Caractéristiques :

- Intensité maximale consommée : 700 mA,
- Tension : 24/48 V continu ou alternatif,
- Durée du cycle : < 30 s.

DOCUMENT 3

« Notice d'installation et d'entretien de pompes ROCSAN EVO de la marque SALMSON » (extraits)

Document du fabricant – consulté le 2 septembre 2017

PERFORMANCES HYDRAULIQUES - 2900 TR/MIN

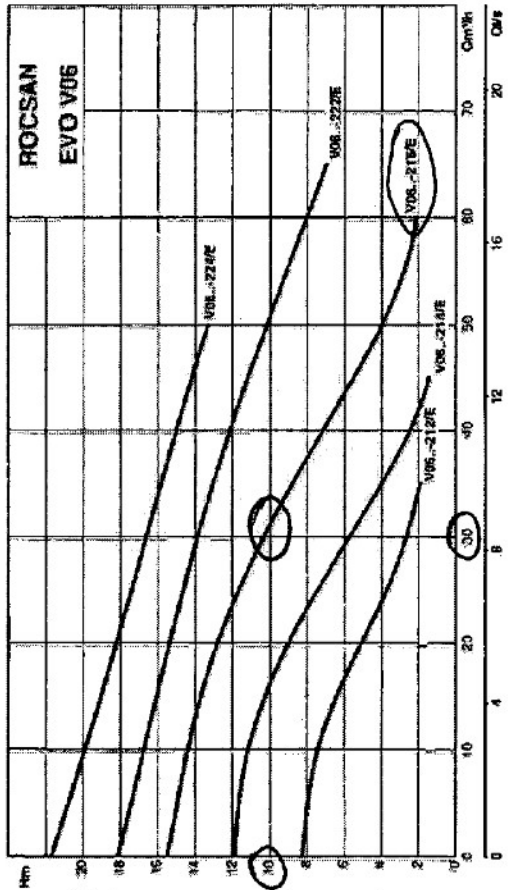

Relevage - assainissement
Pompes eaux chargées

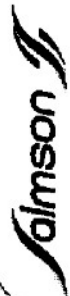
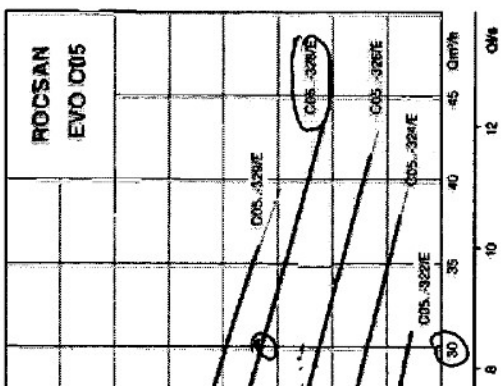
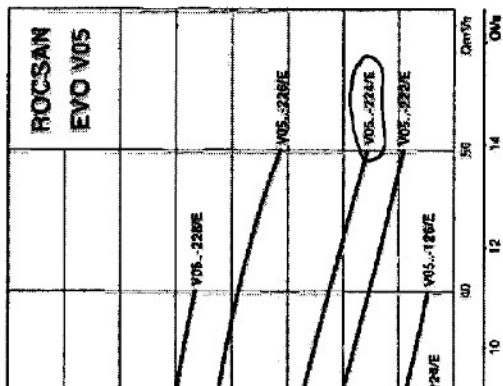
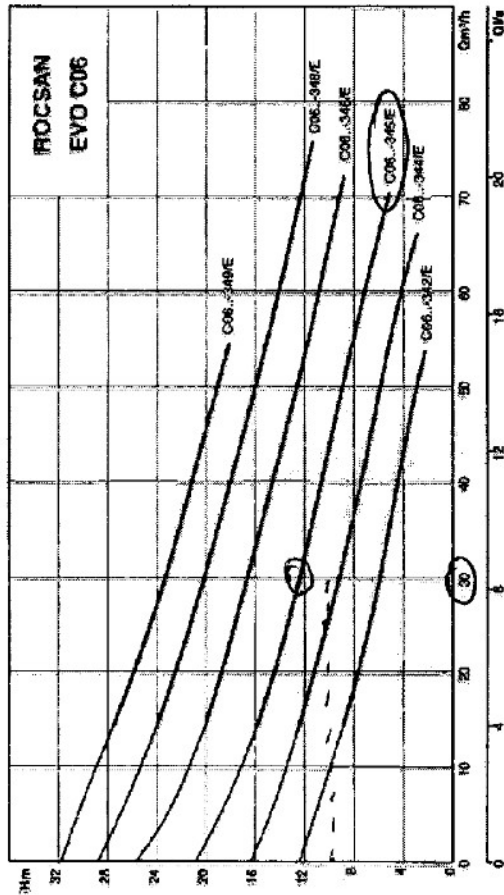

(...)

ROCSAN EVO

DONNÉES TECHNIQUES

Référence	Descriptif	Courbe	Diamètre nominal refoulement	Raccordement bride refoulement	P2	In	Vitesse de rotation	Tension de réseau	Granulométrie	Masse nette	Démarrage
6067600	EVO V05DA-122/EAD0X2-M0011-523-O	V05..122/E	DN 50	DN 50	1,1	7,2	2900	1-230 V, 50 Hz	50	46	direct
6067601	EVO V06DA-122/EAD1X2-T0011-540-O	V06..122/E	DN 60	DN 50	1,1	2,9	2900	3-400 V, 50 Hz	50	46	direct
6067602	EVO V05DA-124/EAD0X2-M0011-523-O	V05..124/E	DN 50	DN 50	1,1	7,2	2900	1-230 V, 50 Hz	50	46	direct
6067603	EVO V05DA-124/EAD1X2-T0011-540-O	V05..124/E	DN 50	DN 50	1,1	2,9	2900	3-400 V, 50 Hz	50	46	direct
6067604	EVO V05DA-126/EAD0X2-M0015-523-O	V05..126/E	DN 50	DN 50	1,5	9,3	2900	1-230 V, 50 Hz	50	46	direct
6067605	EVO V05DA-126/EAD1X2-T0015-540-O	V05..126/E	DN 50	DN 50	1,5	3,6	2900	3-400 V, 50 Hz	50	46	direct
6067606	EVO V05DA-222/EAD1X2-T0025-540-O	V05..222/E	DN 50	DN 50	2,5	5,5	2900	3-400 V, 50 Hz	50	52	direct
6067607	EVO V05DA-224/EAD1X2-T0025-540-O	V05..224/E	DN 50	DN 50	2,5	5,5	2900	3-400 V, 50 Hz	50	52	direct
6067608	EVO V05DA-226/EAD1X2-T0039-540-O	V05..226/E	DN 50	DN 50	3,9	8,5	2900	3-400 V, 50 Hz	50	58	direct
6067609	EVO V05DA-228/EAD1X2-T0039-540-O	V05..228/E	DN 50	DN 50	3,9	8,5	2900	3-400 V, 50 Hz	50	58	direct
6076434	EVO C05DA-322/EAD0X2-M0011-523-O	C05..322/E	DN 50	DN 50	1,1	7,2	2900	1-230 V, 50 Hz	45	49	direct
6076435	EVO C05DA-322/EAD1X2-T0011-540-O	C05..322/E	DN 50	DN 50	1,1	2,9	2900	3-400 V, 50 Hz	45	49	direct
6076436	EVO C05DA-324/EAD0X2-M0011-523-O	C05..324/E	DN 50	DN 50	1,1	7,2	2900	1-230 V, 50 Hz	45	49	direct
6076437	EVO C05DA-324/EAD1X2-T0011-540-O	C05..324/E	DN 50	DN 50	1,1	2,9	2900	3-400 V, 50 Hz	45	49	direct
6076438	EVO C05DA-326/EAD0X2-M0015-523-O	C05..326/E	DN 50	DN 50	1,5	9,3	2900	1-230 V, 50 Hz	45	49	direct
6076439	EVO C05DA-326/EAD1X2-T0015-540-O	C05..326/E	DN 50	DN 50	1,5	3,6	2900	3-400 V, 50 Hz	45	49	direct
6076440	EVO C05DA-328/EAD1X2-T0025-540-O	C05..328/E	DN 50	DN 50	2,5	5,5	2900	3-400 V, 50 Hz	45	53	direct
6076441	EVO C05DA-328/EAD1X2-T0025-540-O	C05..328/E	DN 50	DN 50	2,5	5,5	2900	3-400 V, 50 Hz	45	53	direct
6067610	EVO V06DA-212/EAD0X2-M0011-523-O	V06..212/E	DN 65	DN 65/DN 80	1,1	7,2	2900	1-230 V, 50 Hz	65	47	direct
6067611	EVO V06DA-212/EAD1X2-T0011-540-O	V06..212/E	DN 65	DN 65/DN 80	1,1	2,9	2900	3-400 V, 50 Hz	65	47	direct
6067612	EVO V06DA-214/EAD0X2-M0015-523-O	V06..214/E	DN 65	DN 65/DN 80	1,5	9,3	2900	1-230 V, 50 Hz	65	47	direct
6067613	EVO V06DA-214/EAD1X2-T0015-540-O	V06..214/E	DN 65	DN 65/DN 80	1,5	3,6	2900	3-400 V, 50 Hz	65	47	direct
6067614	EVO V06DA-216/EAD1X2-T0025-540-O	V06..216/E	DN 65	DN 65/DN 80	2,5	5,5	2900	3-400 V, 50 Hz	65	51	direct
6067615	EVO V06DA-222/EAD1X2-T0039-540-O	V06..222/E	DN 65	DN 65/DN 80	3,9	8,5	2900	3-400 V, 50 Hz	65	58	direct
6067616	EVO V06DA-224/EAD1X2-T0039-540-O	V06..224/E	DN 65	DN 65/DN 80	3,9	8,5	2900	3-400 V, 50 Hz	65	58	direct
6067617	EVO V06DA-622/EAD0X4-M0011-523-O	V06..622/E	DN 65	DN 65/DN 80	1,1	7,3	1450	1-230 V, 50 Hz	65	65	direct
6067618	EVO V06DA-622/EAD1X4-T0011-540-O	V06..622/E	DN 65	DN 65/DN 80	1,1	3,05	1450	3-400 V, 50 Hz	65	64	direct
6067619	EVO V06DA-623/EAD0X4-M0015-523-O	V06..623/E	DN 65	DN 65/DN 80	1,5	9,4	1450	1-230 V, 50 Hz	65	65	direct
6067620	EVO V06DA-623/EAD1X4-T0015-540-O	V06..623/E	DN 65	DN 65/DN 80	1,5	3,7	1450	3-400 V, 50 Hz	65	64	direct
6067621	EVO V06DA-625/EAD0X4-M0015-523-O	V06..625/E	DN 65	DN 65/DN 80	1,5	9,4	1450	1-230 V, 50 Hz	65	65	direct
6067622	EVO V06DA-625/EAD1X4-T0015-540-O	V06..625/E	DN 65	DN 65/DN 80	1,5	3,7	1450	3-400 V, 50 Hz	65	64	direct
6067623	EVO V06DA-626/EAD1X4-T0025-540-O	V06..626/E	DN 65	DN 65/DN 80	2,5	5,8	1450	3-400 V, 50 Hz	65	68	direct
6067624	EVO V06DA-628/EAD1X4-T0025-540-O	V06..628/E	DN 65	DN 65/DN 80	2,5	5,8	1450	3-400 V, 50 Hz	65	68	direct
6077706	EVO C06DA-342/EAD1X2-T0025-540-O	C06..342/E	DN 80	DN 65/DN 80	2,5	5,5	2900	3-400 V, 50 Hz	45	59	direct
6077707	EVO C06DA-344/EAD1X2-T0025-540-O	C06..344/E	DN 80	DN 65/DN 80	2,5	5,5	2900	3-400 V, 50 Hz	45	58	direct
6077708	EVO C06DA-345/EAD1X2-T0025-540-O	C06..345/E	DN 80	DN 65/DN 80	2,5	5,5	2900	3-400 V, 50 Hz	45	58	direct
6077709	EVO C06DA-348/EAD1X2-T0039-540-O	C06..348/E	DN 80	DN 65/DN 80	3,9	8,5	2900	3-400 V, 50 Hz	45	64	direct
6077710	EVO C06DA-348/EAD1X2-T0039-540-O	C06..348/E	DN 80	DN 65/DN 80	3,9	8,5	2900	3-400 V, 50 Hz	45	64	direct
6077711	EVO C06DA-349/EAD1X2-T0039-540-O	C06..349/E	DN 80	DN 65/DN 80	3,9	8,5	2900	3-400 V, 50 Hz	45	64	direct
6067625	EVO V08DA-423/EAD0X4-M0011-523-O	V08..423/E	DN 80	DN 80/DN 100	1,1	7,3	1450	1-230 V, 50 Hz	80	71,9	direct
6067626	EVO V08DA-423/EAD1X4-T0011-540-O	V08..423/E	DN 80	DN 80/DN 100	1,1	3,05	1450	3-400 V, 50 Hz	80	70,9	direct
6067627	EVO V08DA-424/EAD0X4-M0011-523-O	V08..424/E	DN 80	DN 80/DN 100	1,1	7,3	1450	1-230 V, 50 Hz	80	72,1	direct
6067628	EVO V08DA-424/EAD1X4-T0011-540-O	V08..424/E	DN 80	DN 80/DN 100	1,1	3,05	1450	3-400 V, 50 Hz	80	71,1	direct
6067629	EVO V08DA-426/EAD0X4-M0015-523-O	V08..426/E	DN 80	DN 80/DN 100	1,5	9,4	1450	1-230 V, 50 Hz	80	72,2	direct
6067630	EVO V08DA-426/EAD1X4-T0015-540-O	V08..426/E	DN 80	DN 80/DN 100	1,5	3,7	1450	3-400 V, 50 Hz	80	71,2	direct
6067631	EVO V08DA-428/EAD1X4-T0025-540-O	V08..428/E	DN 80	DN 80/DN 100	2,5	5,8	1450	3-400 V, 50 Hz	80	73,3	direct
6067633	EVO V08DA-524/EAD0X4-T0035-540-O	V08..524/E	DN 80	DN 80/DN 100	3,45	8,1	1450	3-400 V, 50 Hz	80	77	direct
6067634	EVO V08DA-526/EAD0X4-T0035-540-O	V08..526/E	DN 80	DN 80/DN 100	3,45	8,1	1450	3-400 V, 50 Hz	80	77	direct
6078851	EVO C08DA-412/EAD0X2-M0011-523-O	C08..412/E	DN 80	DN 80	1,1	7,2	2900	1-230 V, 50 Hz	55	51	direct
6078850	EVO C08DA-412/EAD1X2-T0011-540-O	C08..412/E	DN 80	DN 80	1,1	2,9	2900	3-400 V, 50 Hz	55	51	direct
6078853	EVO C08DA-413/EAD0X2-M0015-523-O	C08..413/E	DN 80	DN 80	1,5	9,3	2900	1-230 V, 50 Hz	55	51	direct
6078852	EVO C08DA-413/EAD1X2-T0015-540-O	C08..413/E	DN 80	DN 80	1,5	3,6	2900	3-400 V, 50 Hz	55	51	direct
6078854	EVO C08DA-415/EAD1X2-T0025-540-O	C08..415/E	DN 80	DN 80	2,5	5,5	2900	3-400 V, 50 Hz	55	55	direct
6078856	EVO C08DA-417/EAD0X4-M0011-523-O	C08..417/E	DN 80	DN 80	1,1	7,3	1450	1-230 V, 50 Hz	55	57	direct
6078855	EVO C08DA-417/EAD1X4-T0011-540-O	C08..417/E	DN 80	DN 80	1,1	3,05	1450	3-400 V, 50 Hz	55	56	direct

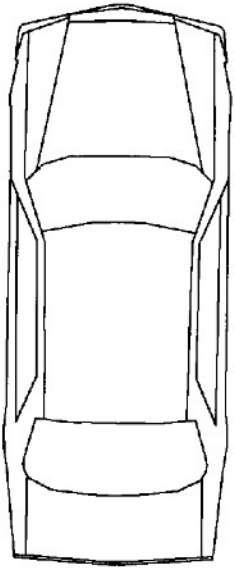

Zone de Réaménagement

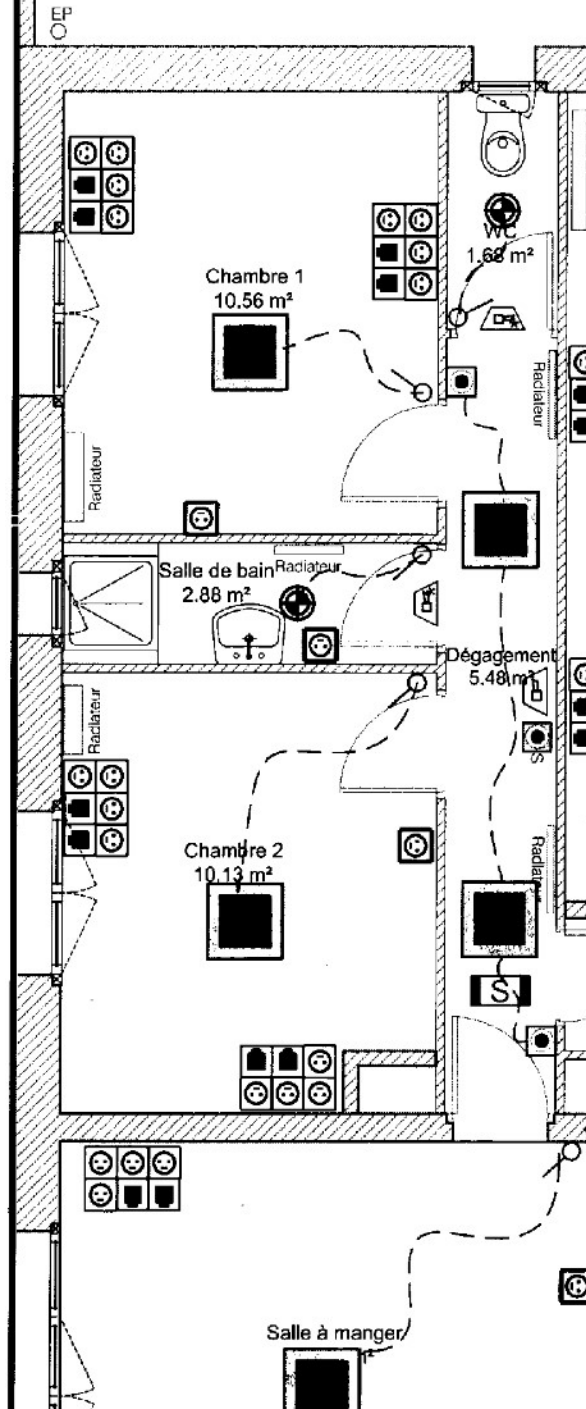

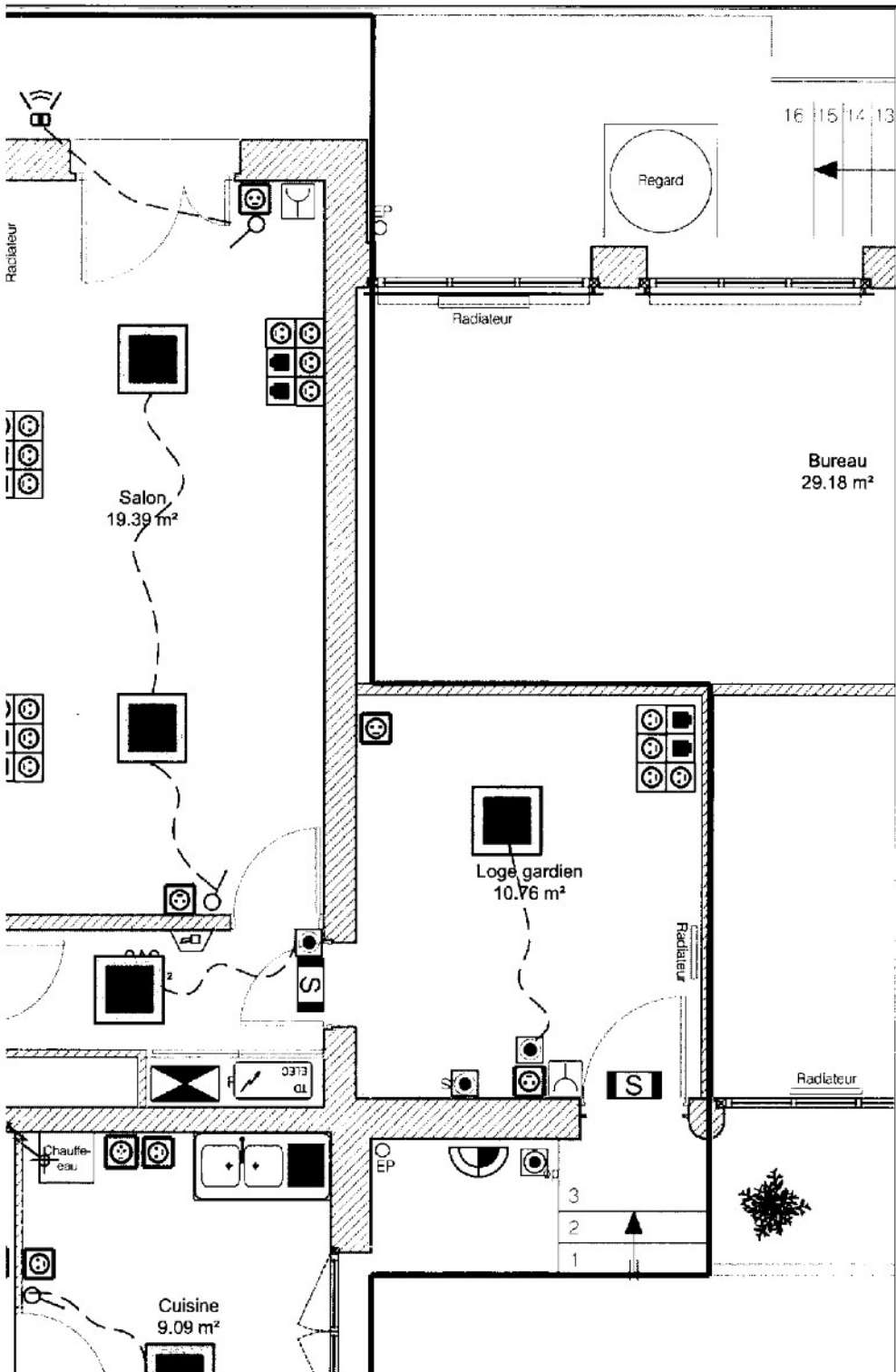

LEGENDE

SYMBÔLE	DESIGNATION
	Luminaire Plafondier Led
	Luminaire Hublot avec Détecteur de Présence
	Luminaire Hublot avec Détecteur de Présence
	Luminaire Projecteur
	Interrupteur simple / Bouton Poussoir
	Sceneille / Bouton Sceneille
	Plaque Dynamique 4PC 2P+T et 2 RAS
	Ensemble 4PC 2P+T
	Prise 32A / Prise de courant 10/16A +T
	Alarmation en Alarme
	Bloc Informatique VDI 15"
	Armoire Electrique

13/13

LEGENDE SSI

SYMBÔLE	DESIGNATION
	Diffuseur Sonore
	Diffuseur Lumineux
	Bloc secours évacuation
	Déclencheur Manuel

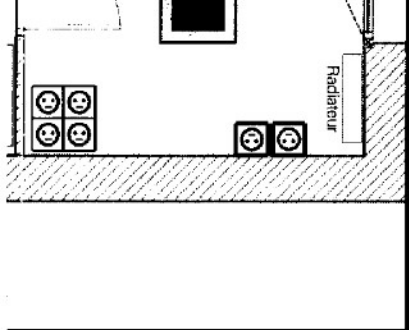

MENT EX Logement Gardien

FOND DE PLAN(XREF) : CD0512-PAVILLON GARDIEN_PLANS

N° Affaire : S4030.0419

		Dessin	CI
Date Origine	06/06/2019	Verifié	JSL
TYPE DE DOCUMENT	NIVEAU	NUMERO	INDICE
PLAN A3	RDC	EL01	0